

ANDROID  
MULTIMEDIA  
MONITOR

USER MANUAL  
M-AN SERIES



**MACROM**

# Contents

---

- Safety Precautions ..... 1-2
- Warning..... 2
- Product overview ..... 3
- Setting..... 4
  - Network and Internet ..... 4
  - Car Infotainment ..... 4-8
  - System ..... 9
- Radio ..... 10
- Video..... 11
- Music..... 12
- Bluetooth ..... 13-14
- Navigation..... 15
- Connection view..... 15
- Dual screen ..... 15
- Specifications ..... 16
- Declaration of Conformity..... 17

## Safety Precautions

---

Thank you for purchasing this product. Please read through these operating instructions so you will know how to operate your model properly. After you've finished reading the instructions, keep this manual in a safe place for future reference.

---

Only connect the unit to a 12-volt power supply with negative grounding.

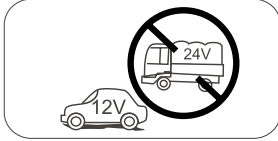

---

Never install this unit where the operation & condition for safe driving is impaired.

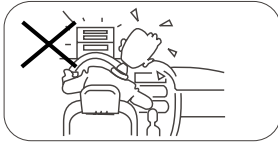

---

Never use the video display function in the front when driving to prevent the violation of laws & regulations and also to reduce the risk of traffic accident except for using rear view video camera.



---

Never expose this unit, amplifier, and speakers to moisture or water to prevent electric sparks or fire.

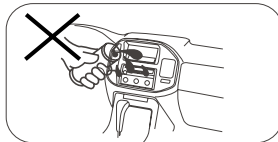

Please don't change the fuse on the power cord without professional guidance, using improper fuse may cause damage to this unit or even cause fire.

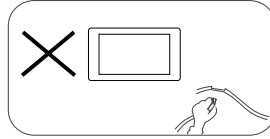

---

Please contact your nearest dealer if one of the following symptoms is experienced:

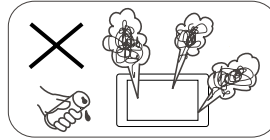

- (a). Water or other objects enters the unit.
- (b). There is smoke.
- (c). Peculiar smell.

---

To ensure safe driving, please adjust the volume to a safe and comfortable level in case of emergency situations.

# Safety Precautions

1. Never disassemble or adjust the unit without any professional guidance.  
For details, please consult any professional car shop / dealer for inquiry.
2. If the front panel or TFT monitor is dirty, please use a clean silicone cloth and neutral detergent to wipe off the spot. Using a rough cloth and non-neutral detergent such as alcohol for cleaning may result in scratching or decoloration to the monitor.
3. If any abnormal behavior of the unit is found, please refer to trouble shooting guide of this manual. If no relevant information is found, please press the [RESET] key on the front panel to resume factory default.
4. If you have parked the car in hot or cold weather for a long time, please wait until the temperature in the car becomes normal before operating the unit.
5. Using the car heater in low temperature environment may result in moisture inside the unit, DO NOT use the unit in this situation. Eject the disc and wipe off the moisture on the disc. If the unit still doesn't work after a few hours, please contact the service center.
6. Do not impact the LCD monitor which could cause damage.
7. To prevent damage to the screen, avoid touching it with sharp objects.
8. To provide a clear demonstration and an alternative for easy understanding to the operation of this unit, graphic illustrations are used.  
However, some illustrations are different from the actual images displayed on the screen.
9. Operate the unit correctly according to this manual to prevent unnecessary problem. The guarantee won't be valid if the problem is caused by inappropriate operation.

# Warning

## Detect parking brake

- In order to be able to install the android application, the handbrake connection must be connected. Engage the parking brake for APP installation.
- Connect the cable "BRAKE" to the parking brake switch to view video files on the TFT monitor. Engage the parking brake for viewing videos.
- When the parking brake is not engaged, the monitor displays "Warning!!!, Video playback is disabled for your safety. Engage parking brake to watch video.", preventing the driver to watch content while driving. The rear screens are not interested in this inhibition.

Importante note:

This connection is indispensable for the proper operation.

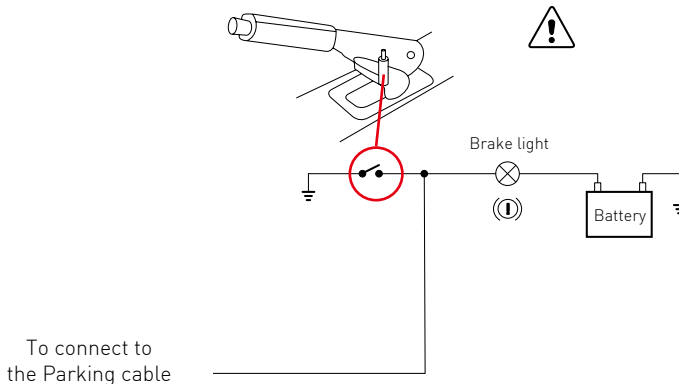

# Product overview

Through the home page you can access the functions of the multimedia unit.

## Power On / Off the unit

When the unit is connected to the vehicle ignition system, press the front panel to turn on the unit. To turn off the unit, remove the car ignition key.



### 1. Screen

Press the icon to turn off the screen. Touch the screen in any position to activate the view.

### 2. Navigation

Press the icon to go directly to the navigation function.

### 3. Audio control

Use the audio icon to adjust the sound system.

### 4. Brightness

Press the icon to access the screen brightness settings.

### 5. Interface colors

Allows access to the color settings of the user interface.

### 6. Source selection

Press the app to view Radio, Music, Video, USB Playback, or AVIN mode and other functions.

### 7. Cursor

Scroll left or right to switch between pages.

## Playback mode and position memory

When the car is restarted, the system resumes the previous mode before switching off.

For the radio, it will resume the radio channel before switching off.

For music or video, it will resume playing the last song or video before turning it off.

# Setting

1. Touch setting icon [⚙️] on the front panel to enter Settings interface. Select the corresponding option to enter the corresponding settings option. Move the options bar up and down to find the desired settings.

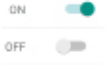

Note: some settings require activation via the On-OFF selector.

## Rete e Internet



### WI-FI

Select On to achieve the Wi-Fi, then select the desired access points and insert the password.

### Hotspot

Select On to achieve the Wi-Fi hotspot, then select the desired Network name and insert the password.

## Car Infotainment (Common)

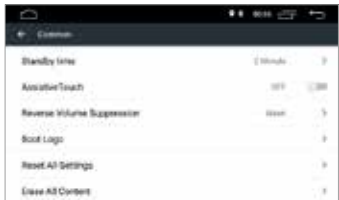
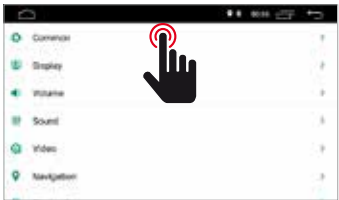

### Standby Time

This function allows to delay the switching off of the device through the selected time.

# Car Infotainment (Common)



## Assistive Touch

User can choose to on or off the touch assist. The touch assist has 7 most commonly used options and is displayed on top of the screen at the interface where it provides the user easy maneuver of the unit.



## Reverse Volume Suppression

In order to adjust the volume while you drive in reverse mode, select one of four settings between None, Weak, Medium and Strong. The volume will be reduced according the selection.



## Boot logo

To select the welcome logo it is necessary to entre the password (5678).

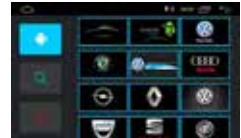

After selected the desiderd logo press (OK) to confirm the logo update.



## Reset All Setting

In order to restore all factory setting, press the OK button on popup dialogue. All your settings will be removed.



## System Restore

By selecting the System restore, all application installed by the user will be removed and the system will restore to the factory settings.

# Car Infotainment (Common)



**Daytime Backlight Set**  
Adjusts the brightness of the screen in day mode.



**Nighttime Backlight Set**  
Adjust the brightness of the screen in night mode.



**Auto Mode**  
When the vehicle lights are switched on, it is possible to select automatically the brightness mode of the screen according to the above settings.



**Key Light Color**  
Allows you to select the color of illuminations keys.



# Car Infotainment (Volume)

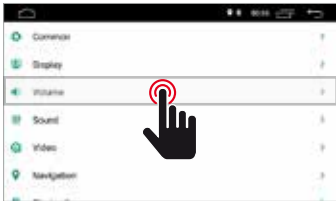

**Volume**  
The volume level can be changed according to the selected source.

# Car Infotainment (Sound)

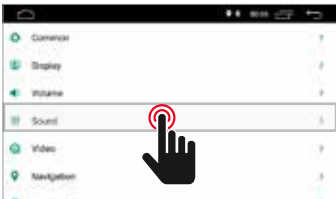

**Sound**  
The sound can be modified through the graphic equalizer and at the moment it is possible to modify the prostrate point by using the four arrows.

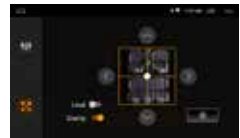



## Car Infotainment (Video)

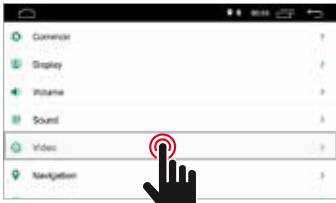

### Disable Video in Motion

Video playback is disabled for your safety. Engage parking brake to watch video or select the switch in ON position.



### Reversing Warning Line

By enabling this option, while driving at reverse position the assistant line will be shown at the display.



### Reversing Assistant Line

NOTE: This feature can only support certain car models.  
By enabling this option at reverse position, the assistant line will be shown at the display by moving the steering and aligned in accordance to the steering movement during reverse.



### Air Conditioner

NOTE: This feature can only support certain car models.  
By enabling this option, the air condition of the car will be displayed during adjustment.



### Front Cam

Enabling this option, after having disengaged the reverse gear, it will be possible to view the front camera for a time between 3, 5 or 8 seconds.

## Car Infotainment (Navigation)



### Autostart Navigation

Allows the user to set the automatic start of the navigation system when the unit is turned on:



### File Path

Allows the user to customize the navigation system according to the installed applications.



### Navi Mixed

Allows the user to mix the audio of the navigation system with the audio of the media sources being played.

# Car Infotainment (Bluetooth)

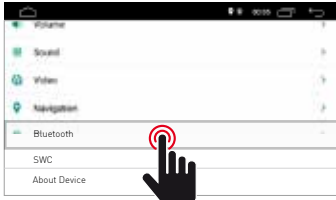

### Pin Code

To connect your Bluetooth device to the unit, you need to pair the device to the unit. Pairing needs only to be done once. Enter default password "0000".



### Auto Connect

By enabling this function, the unit will auto search and auto connect with the last connected device.



### Auto Answer

By enabling this function, the unit will auto answer all incoming calls.

# Car Infotainment (SWC)

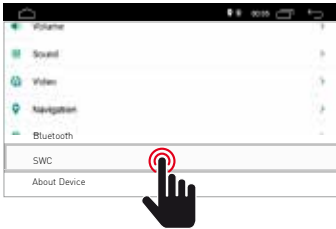

### Steering Wheel Control Programming

Please follow the steps below to set the functions of your steering wheel.

1. Press CLEAR ALL before proceeding
2. Press a button on the steering wheel
3. Touch the corresponding feature of the control button on the touch screen.
4. When the control button turns blue, it means that the setup was successful.
5. Repeat the steps 2 - 4 to complete all control button setting available on your steering wheel.

# Car Infotainment (About Device)

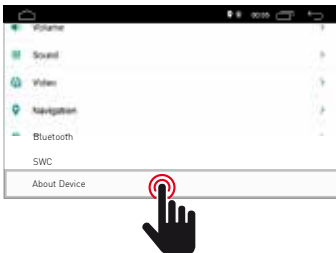

### Version Information

System information.

# System

Touch the System icon to set the language of the user interface and to set the date & time.

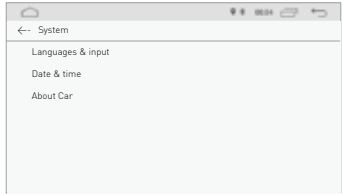
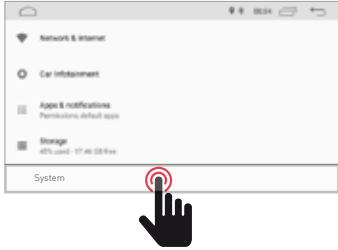

## Languages & input

Allows the user to set the system language. By "Add a language" it is possible to add the different language from the default.



Scroll the list of available language, select the desired language and press to confirm.

To define the system language, drag the desired language to position 1



## Data & time

Allows the user to set the Date & time.

Follow the different options provided by the system to obtain the time and date displayed on the product.



## About car

Information on the product is shown

# Radio

Touch the radio icon on the main interface to enter radio mode. You may also touch the radio icon at the application page.



## 1. Band search

Press Band to select FM1, FM2, FM3 and for AM1, AM2

## 2. Search for radio channels

Use the arrow icon (< / >) to search for the next or previous radio station.

When a radio station is found, the search will stop automatically and the unit will sound.

## 3. Automatic search

When you press the search button, the system will automatically search for frequency 88.00 at frequency 108.00 until unit find the radio station with the strongest signal.

To stop the search, tap the icon again.

## 4. Stereo/Mono

Allows you to select the reception mode between Stereo or Mono.

## 5. Volume

Scroll the bars left and right to adjust the volume level.

## 6. Audio settings

Use the icon to adjust the sound of the system.

## 7. Sound settings

When ACC is connected, press the power button on the front panel to turn on the unit. Turn off the unit and disconnect the car key to turn off.

## 8. Preselection of radio channels

Each band can store up to 6 radio channels.

The system can store 24 radio channels (18 FM channels and 6 AM channels).

# Video

Touch the music video icon at the main interface. It supports flash internal storage card, music and video stored in USB drive, ape, flac and other formats.

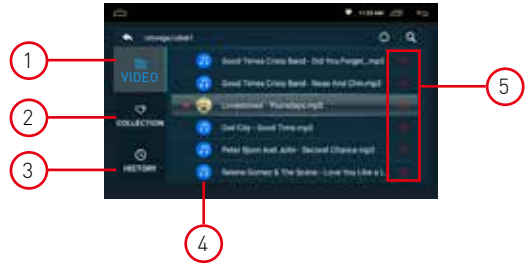

## 1. Video folder

The video folder contains all the folders containing the videos.

## 2. Collection

The collection contains your favorite videos file

In the video list you can select videos that will be directly visible in the list of the collection.

## 3. History

The list shows the video previously played on

## 4. Video files

Press the desired video to start playback

## 5. Favorite

Highlight the icon  to allocate the video in the favorites collection list.



## 6. Screen video format

Best fit - Fit horizontal - Fit vertical - Full screen - 16:9 - 4:3 - Center.

## 7. Repeat file

Press to repeat single or folder playback.

## 8. Previous video

Press to return to the previous video.

## 9. Play & Pause

Press to start playback or to Pause the video.

## 10. Next video

Press to go to the next video.

## 11. Collection favorite

Press to select the favorite videos in the collection list.

## 12. Back to video home

Press to go back to the home page.

# Music

Touch the music icon at the main interface. It supports flash internal storage card, music and audio stored in USB drive. The unit supports MP3 cover display.

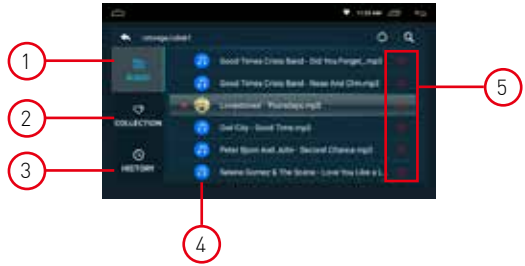

## 1. Audio folder

The audio folder contains all the folders containing the audios.

## 2. Collection

The collection contains your favorite audios file.

In the audio list you can select audios that will be directly visible in the list of the collection.

## 3. History

The list shows the audios previously played on

## 4. Audio files

Press the desired audio to start playback

## 5. Favorite

Highlight the icon  to allocate the audio in the favorites collection list.



## 6. Volume

Press to adjust the volume.

## 7. Equalizer

Press to adjust the sound of system .

## 8. Previous audio

Press to return to the previous audio track.

## 9. Play & Pause

Press to start playback or to Pause the video.

## 10. Next audio

Press to go to the next audio track.

## 11. Collection favorite

Press to select the favorite audios in the collection list.

## 12. Back to audio home

Press to go back to the home page.

# Bluetooth

Bluetooth's hands-free function enables you to call safely while driving. Touch the Bluetooth icon to enter in the bluetooth setting.

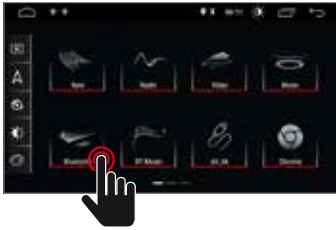

## 1. Pairing

- To activate the bluetooth hands-free function, pair your mobile phone with the unit.
- Turn on bluetooth and bluetooth device search function on your mobile phone.
- Search for the name MACROM of the unit.
- You are required to key in the corresponding PIN number i.e. 0000 on your mobile phone to connect to the unit.
- Once connected, a "CONNECTED" sign will appear on the screen.

## 2. Keyboard

Upon establishing the bluetooth connection, user can dial directly on the phone or key in telephone numbers on the dial pad.



- Touch ( A ) to delete the incorrect number dialed.
- When you dialed telephone number, press ( B ) to call or ( C ) to hang off.
- During conversation, user can touch ( D ) on the screen to switch between private mode and loud speaker.

## 3. Phonebook

The contacts can be download from mobile phone to the unit.

## 4. Call history

Call history shows outgoing call, incoming call and missed call. User can perform call or delete in call history.

## 5. Connection

If the mobile phone has already been paired with the unit, press  to re-connect the device.

## 6. Disconnection

Press  unplug the device.

## 7. Phonebook synchronization

The contacts can be download from mobile phone to the unit.

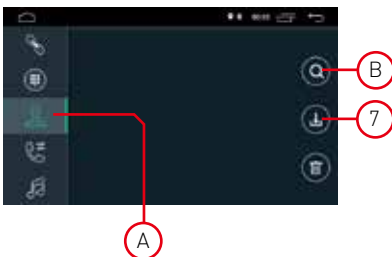

- Once bluetooth is connected, touch  to download the contacts.
- Once download is completed, name of the contact will be shown on the display screen during phone call. Press ( A ) to view the contact list.
- For quick access to the contacts, use the name search begins with first alphabet ( B ).

# Bluetooth

---

## 1. Call history

Call history shows outgoing call, incoming call and missed call. User can perform call or delete in call history.

## 2. Bluetooth Music

This unit supports bluetooth music playing.

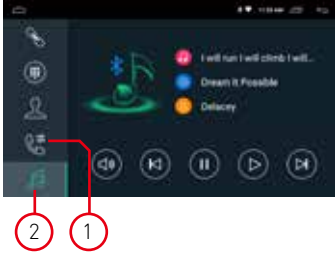

User can play music on the mobile phone and transfer it to the loud speaker of the car via bluetooth. It also supports simplified controls such as "Previous", "Next", "Pause" and "Play".

NOTE: Due to bluetooth compatibility, the unit may not support all features or all phone models.

# Navigation

---

## GPS Satellite Navigation Operation

The invention of GPS navigation has brought to the convenience of travelling today. By using the GPS positioning and electronic navigation map, user can reach the destination faster and more efficiently. To navigate accurately, both the GPS positioning and navigation map are equally important. The GPS provides precise positioning and fast calculating speed while the navigation map provides huge information, data and route planning.

## Navigation Map Data

The data of some navigation applications can be stored externally in SD card or USB drive.

Note:

Some navigation application defaulted its route planning on the map and may not support storage in external SD Card and USB Drive.

## Installation of APK Navigation Application

Before navigation, please install APK Navigation Application and ensure the APK navigation map is correctly installed.

## Navigation Activation

Upon successful installation of APK Navigation Application, there will be a corresponding icon on the homepage. Touch the icon to launch the application.

User can also go to "Car Infotainment" → "Navigation" → "File Path " to link the navigation button and application. Upon linkage, user may press the "Navigation Button" to start the navigation directly.

## Navigation Application Operation

Please refer to the corresponding operation manual for details in navigation application.



# Dual screen

## Dual screen function

Some applications are supported by the dual screen function. It is therefore possible to divide the screen in half and display two applications simultaneously.



Press  to view the open applications and then select the desired applications to be displayed on the screen simultaneously.

Note: some applications may not be supported by screen sharing.

# Connection view

Diagram of: M-AN700

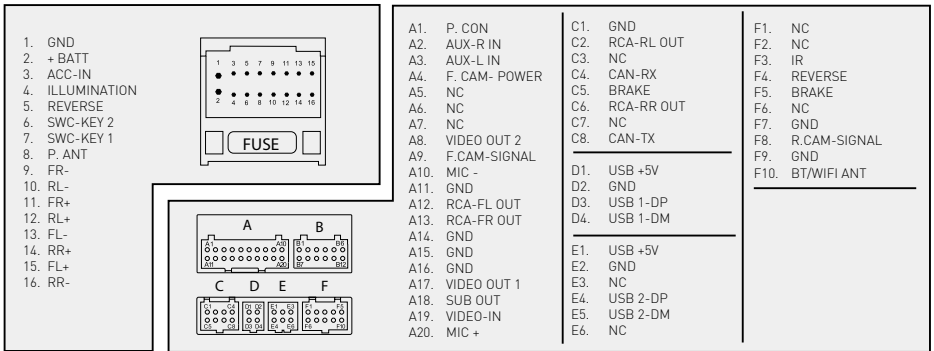
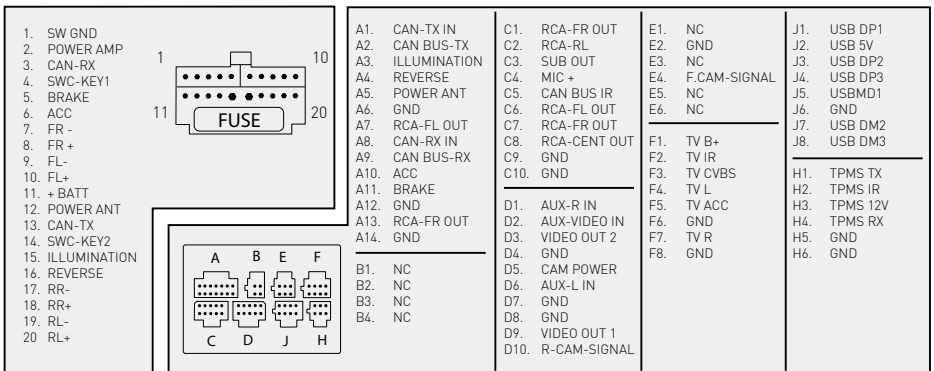

Diagram of: M-AN680, M-AN680DVD, M-AN900, M-AN1000, M-AN1000DVD



# Specifications

---

## General

Reference Supply Voltage .....	12V $\equiv$
Operating Voltage Range .....	9 - 16V $\equiv$
Max Operating Current.....	15A
Grounding System Car Battery Negative Pole	

## FM

Signal Noise Ratio .....	$\geq 55$ dB
Residual Noise Sensitivity (S/N=30dB) .....	$\leq 10$ dB $\mu$ V
Frequency Response ( $\pm 3$ dB) .....	40Hz-12KHz
Station Seeking Level.....	23 $\pm 3$ dB $\mu$ V
Distortion .....	$\leq 1.0\%$
Stereo Separation (1KHz).....	$\geq 25$ dB
Antenna Impedance.....	75 $\Omega$
Frequency range.....	87,5 /108,0MHz

## AM

Residual Noise Sensitivity (S/N=20dB) .....	$\leq 28$ dB $\mu$ V
Selectivity ( $\pm 9$ KHz) .....	$\geq 50$ dB
Frequency range.....	522/1620KHz

## BT

Frequency .....	2,402 - 2,480GHz
EIRP power .....	5.44dbm

## Power output

Frequency Response ( $\pm 3$ dB) .....	50Hz-16KHz
Maximum Output Power .....	4 $\times$ 45W
Load Impedance .....	4 $\Omega$

## AUX IN

Distortion .....	$\leq 0.5\%$
Frequency Response ( $\pm 3$ dB) .....	50Hz-20KHz
Audio Input Level .....	0.5Vrms

## Audio

Audio Output Impedance .....	100 $\Omega$
Audio Output Level .....	2Vrms(Max)

## Video

Normal Video Input Level (CVBS) .....	1.0 $\pm 0.2$ V
Video Input Impedance .....	75 $\Omega$

## Environment

Operating Temperature.....	-20°C ~ +70°C
Storing Temperature.....	-30°C ~ +80°C
Operating Humidity.....	45%-80%RH
Storing Humidity.....	30%-90%RH

## Declaration of Conformity

---



The manufacturer Aldinet S.p.A declares that the type of radio equipment - Multimedia Monitor, model M-AN series, brand Macrom - complies with the 2014/53 / EU Directive.

The full text of the EU Declaration of conformity is available at the following internet address:

[www.macrom.it](http://www.macrom.it), or at

Aldinet S.p.A. Viale Colombo, 8 - 20090 Trezzano S/N (MI) Italy

Made in China by

Aldinet S.p.A.

Viale Colombo, 8 - 20090 Trezzano S/N (MI) Italy

## Information on disposal of unit

---

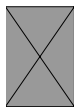

This product bears the selective sorting symbol for waste electrical and electronic equipment (WEEE).

This means that this product must be handled to the local collecting points or given back to retailer when you buy a new product, in a ratio of one to one (or one to zero if the external dimension is less than 25 cm) pursuant to European Directive 2012/19/EC in order to be recycled or dismantled to minimize its impact on the environment.

For further information, please contact your local or regional authorities.

Electronic products not included in the selective sorting process are potentially dangerous for the environment and human health due to the presence of hazardous substances.

The unlawful disposal of the product carries a fine according to the legislation currently in force.



The MACROM brand is a registered trade mark of ALDINET S.p.A.

w w w . m a c r o m . i t

ANDROID  
MULTIMEDIA  
MONITOR

MANUALE UTENTE  
SERIE M-AN



**MACROM**

## Contenuti

---

Precauzioni di sicurezza .....	21-22
Attenzione .....	22
Panoramica del prodotto .....	23
Impostazioni .....	24
Network and Internet .....	24
Car Infotainment .....	24-28
System .....	29
Radio .....	30
Video.....	31
Musica.....	32
Bluetooth .....	33-34
Navigazione .....	35
Collegamenti .....	35
Doppio schermo .....	35
Specifiche .....	36
Dichiarazione di conformità.....	37

## Precauzioni di sicurezza

---

Grazie per aver acquistato questo prodotto. Si prega di leggere attentamente questo manuale di istruzioni in modo da conoscere il corretto funzionamento del prodotto. Dopo aver finito di leggere le istruzioni, conservare il manuale in un luogo sicuro per riferimenti futuri.

---

Collegare l'unità solo a tensioni di alimentazione di 12 Volt con messa a terra negativa.

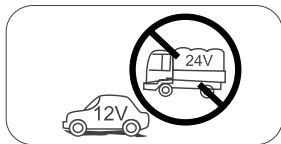

---

Non installare l'unità dove non vi siano le condizioni di sicurezza di guida.

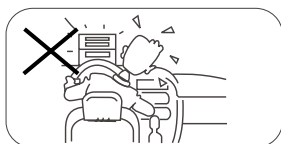

---

Non utilizzare mai la funzione video nella zona anteriore mentre si guida per prevenire la violazione di leggi e regolamenti, e anche per ridurre il rischio di incidenti stradali. E' consentito l'uso della funzione video per la telecamera posteriore di retromarcia.



---

Non esporre questa unità, amplificatore e altoparlanti ad umidità o acqua per prevenire scintille elettriche o incendi.

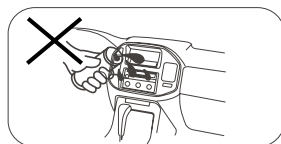

Si prega di non cambiare il fusibile sulcavo di alimentazione, senza consultare la guida, con fusibile improprio; può provocare danni all'unità o incendi.

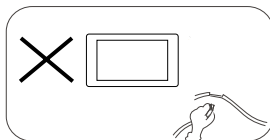

---

Si prega di spegnere l'unità una sola volta e inviarla al centro di assistenza post-vendita o al rivenditore / distributore dove è stato acquistato, se si riscontrano dei seguenti sintomi:

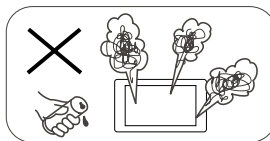

- (a). Acqua o altro ostacolo nell'unità;
- (b). Fumo;
- (c). Odore particolare.

---

Per garantire una guida sicura, regolare il volume ad un livello non eccessivo in modo da udire le situazioni d'emergenza.

## Precauzioni di sicurezza

1. Non disassemblare o modificare l'unità senza una guida professionale. Per dettagli, si prega di consultare qualsiasi negozio / rivenditore di prodotti car audio per ogni richiesta.
2. Se il pannello anteriore o lo schermo TFT è sporco, si prega di usare un panno pulito e un detergente neutro per togliere la macchia. L'uso di un panno ruvido e di un detergente non neutro come l'alcol per la pulizia può provocare graffi o scolorimento del dispositivo.
3. Se si nota un qualsiasi comportamento anomalo dell'unità, si prega di fare riferimento alla guida per la risoluzione dei problemi di questo manuale. Se non si riscontra alcuna informazione rilevante, si prega di premere il tasto [RESET] sul pannello anteriore per ripristinare le impostazioni di fabbrica.
4. Se avete parcheggiato la vostra macchina al caldo o al freddo per un lungo periodo, si prega di attendere finché la temperatura all'interno della macchina non torni normale prima di attivare l'unità.
5. Usare il riscaldamento interno dell'auto in un ambiente a bassa temperatura può causare la coagulazione di grani dentro l'unità, NON usare l'unità in questa situazione, espellere il disco e pulire via i grani dal disco. Se l'unità non funziona ancora dopo poche ore, si prega di contattare il centro assistenza clienti.
6. Evitare forti impatti sullo schermo LCD quando è in posizione aperta per impedire danni a qualsiasi meccanismo interno.
7. Al fine di impedire danni allo schermo, evitare di toccarlo con oggetti appuntiti.
8. Per fornire una chiara dimostrazione e un'alternativa per la semplice comprensione delle funzionalità di questa unità, vengono usate illustrazioni grafiche. Comunque, queste illustrazioni sono leggermente diverse dalle immagini reali mostrate sullo schermo.
9. Attivare l'unità correttamente secondo questo manuale per prevenire problemi non necessari. La garanzia non sarà valida se il problema è causato da un funzionamento non appropriato.

## Avvertimento

### Rileva il freno di stazionamento

- Per poter installare l'applicazione android, è necessario collegare la connessione del freno a mano. Inserire il freno di stazionamento per l'installazione di APP.
- Collegare il cavo "FRENO" all'interruttore del freno di stazionamento per visualizzare i file video sul monitor TFT. Attivare il freno di stazionamento per la visualizzazione dei video.
- Quando il freno di stazionamento non è attivo, il monitor visualizza "Avviso !!!, la riproduzione video è disabilitata per la tua sicurezza. Frenare il freno di stazionamento per guardare il video.", impedendo al conducente di guardare il contenuto durante la guida. Gli schermi posteriori non sono interessati a questa inibizione.

Nota importante:

Questo collegamento è indispensabile per il corretto funzionamento del prodotto.

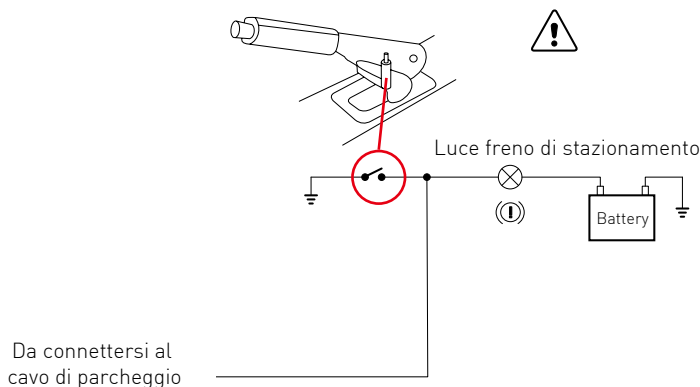



## Panoramica del prodotto

Attraverso la schermata iniziale è possibile accedere alle funzioni dell'unità multimediale.

### Accensione/spengimento dell'unità

Quando l'unità è connessa al sistema di accensione del veicolo premere sul pannello anteriore per accendere l'unità.

Per spegnere l'unità rimuovere la chiave dell'accensione dell'automobile.



#### 1. Schermo

Premere l'icona per spegnere lo schermo. Toccare lo schermo in qualsiasi posizione per attivare la visione.

#### 2. Navigazione

Premere l'icona per accedere direttamente alla funzione di navigazione.

#### 3. Controllo audio

Usa l'icona audio per regolare il suono del sistema.

#### 4. Luminosità

Premere l'icona per accedere alle impostazioni della luminosità dello schermo.

#### 5. Colori interfaccia

Permette di accedere alle impostazioni dei colori della grafica utente

#### 6. Selezione della sorgente

Premere l'applicazione per visualizzare Radio, Musica, Video, Riproduzione USB, o modalità AVIN e altre funzioni.

#### 7. Corsore

Scorri a sinistra o a destra per passare da una pagina all'altra.

### Modalità di riproduzione e memoria di posizione

Quando si riavvia la vettura, il sistema riprende la modalità precedente prima dello spegnimento.

Per la radio, riprenderà il canale radio prima dello spegnimento.

Per musica o video, riprenderà a riprodurre l'ultima canzone o video prima dello spegnimento.

## Impostazioni

1. Toccare l'icona delle impostazioni [  ] sul pannello frontale per accedere all'interfaccia Impostazioni. Seleziona l'opzione corrispondente per accedere alla relativa impostazione. Sposta la barra delle opzioni su e giù per trovare le impostazioni desiderate.

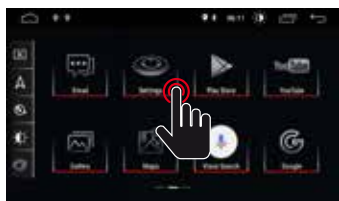

Nota: alcune impostazioni richiedono l'attivazione tramite il selettore On-OFF.

## Network and Internet



### Wi-Fi

Selezionare Sì per ottenere il Wi-Fi, quindi selezionare i punti di accesso desiderati e inserire la password.

### HotSpot

Selezionare Sì per ottenere l'hotspot Wi-Fi, quindi selezionare il nome di rete desiderato e inserire la password.

## Car Infotainment (Common)

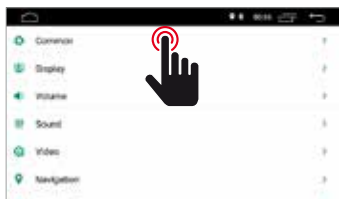

### Standby Time

Questa funzione consente di ritardare lo spegnimento del dispositivo attraverso il tempo selezionato.

## Car Infotainment (Common)



### Assistive Touch

L'utente può scegliere di attivare o disattivare il touch assist. Il touch assist ha 7 opzioni più comunemente utilizzate e viene visualizzato nella parte superiore dello schermo nell'interfaccia, in cui fornisce all'utente una facile manovra dell'unità.



### Reverse Volume Suppression

Per regolare il volume mentre si guida in modalità inversa, selezionare una delle quattro impostazioni tra Nessuna, Debole, Media e Forte.

Il volume verrà ridotto in base alla selezione.



### Boot logo

Per selezionare il logo di benvenuto è necessario inserire la password (5678).

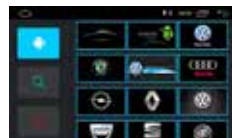

Dopo aver selezionato il logo desiderato, premere (OK) per confermare l'aggiornamento del logo.



### Reset All Setting

Per ripristinare tutte le impostazioni di fabbrica, premere il tasto OK nella finestra di dialogo popup. Tutte le tue impostazioni verranno rimosse.



### System Restore

Selezionando Ripristino del sistema, tutte le applicazioni installate dall'utente verranno rimosse e il sistema ripristinerà le impostazioni di fabbrica.

## Car Infotainment (Common)

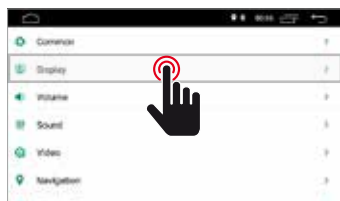

### Daytime Backligh Set

Regola la luminosità dello schermo in modalità giorno.



### Nighttime Backligh Set

Regola la luminosità dello schermo in modalità notte.



### Auto Mode

All'accensione delle luci del veicolo permette di selezionare in modo automatico la modalità della luminosità dello schermo in accordo alle impostazioni sopra presette.



### Key Ligh Color

Consente di selezionare il colore dei tasti di illuminazione.

## Car Infotainment (Volume)



### Volume

Il livello del volume può essere modificato in base alla sorgente selezionata.

## Car Infotainment (Sound)

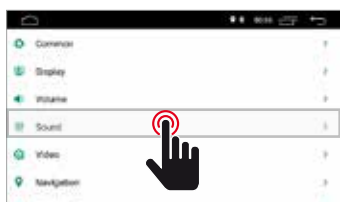

### Sound

Il suono può essere modificato tramite l' equalizzatore grafico e all'occorrenza è possibile modificare spostare il punto di ascolto utilizzando le quattro frecce.



## Car Infotainment (Video)



### Disable Video in Motion

Per la vostra sicurezza la visione dei video è disabilitata. Inserire freno di stazionamento.



### Reversing Warning Line

Abilitando questa funzione, mentre si guida in retromarcia, la linea di assistenza verrà visualizzata sul display



### Reversing Assistant Line

NOTA: questa funzione supporta solo determinati modelli di auto. Abilitando questa opzione in posizione inversa, la linea assistente verrà visualizzata sul display spostando lo sterzo e allineato in base al movimento dello sterzo durante la retromarcia.



### Air Conditioner

NOTA: questa funzione supporta solo determinati modelli di auto. Abilitando questa opzione, durante la regolazione verrà visualizzata la condizione dell'aria dell'auto.



### Front Cam

Abilitando questa opzione, dopo aver disinserito la retromarcia sarà possibile visualizzare la camera anteriore per un tempo tra 3, 5 o 8 secondi.

## Car Infotainment (Navigation)



### Autostart Navigation

Permette all'utente di impostare l'avvio automatico del sistema di navigazione all'accensione dell'unità.



### File Path

Permette all'utente di personalizzare il sistema di navigazione in accordo alle applicazioni installate.



### Navi Mixed

Permette all'utente di miscelare l'audio del sistema di navigazione con l'audio della sorgente multimediale in riproduzione.

## Car Infotainment (Bluetooth)

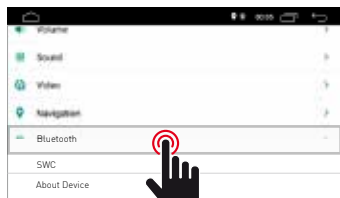

### Pin Code

Per connettere il dispositivo Bluetooth all'unità, è necessario accoppiare il dispositivo all'unità. L'accoppiamento deve essere fatto solouna volta. Immettere la password predefinita "0000".



### Auto Connect

Abilitando questa funzione, l'unità esegue la ricerca automatica e si connette automaticamente con l'ultimo dispositivo connesso.



### Auto Answer

Abilitando questa funzione, l'unità risponderà automaticamente a tutte le chiamate in entrata.

## Car Infotainment (SWC)

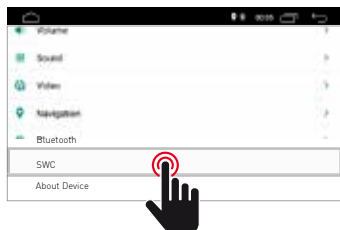

### Steering Wheel Control Programming

Si prega di seguire i passaggi seguenti per impostare le funzioni del volante.

1. Premere CLEAR ALL prima di procedere.
2. Premere un pulsante sul volante.
3. Toccare la funzione corrispondente del tasto di controllo sul touch screen.
4. Quando il pulsante di controllo diventa blu, significa che l'impostazione è stata eseguita correttamente.

## Car Infotainment (About Device)

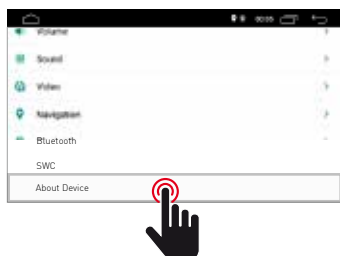

### Version Information

Informazioni di sistema.

# Sistema

Tocca l'icona Sistema per impostare la lingua dell'interfaccia utente e impostare la data e l'ora.

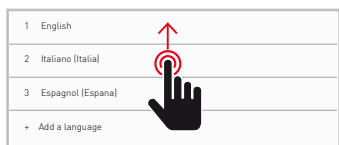
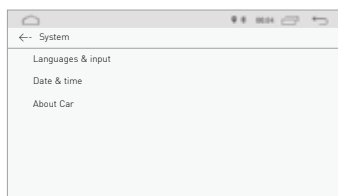

## Lingua e immissione

Consente all'utente di impostare la lingua del sistema. Con "Aggiungi una lingua" è possibile aggiungere la lingua diversa da quella predefinita.

Scorrere l'elenco delle lingue disponibili, selezionare la lingua desiderata e premere per confermare.

Per definire la lingua del sistema, trascinare la lingua desiderata sulla posizione 1.



## Data e ora

Consente all'utente di impostare la data e l'ora. Seguire le diverse opzioni fornite dal sistema per ottenere l'ora e la data visualizzate sul prodotto.



## Informazioni sul dispositivo

Informazioni sul prodotto.

# Radio

Tocca l'icona della radio sull'interfaccia principale per accedere alla modalità radio. È anche possibile toccare l'icona della radio nella pagina dell'applicazione.

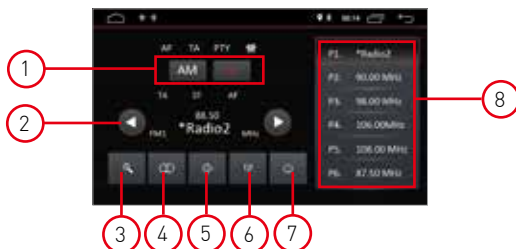
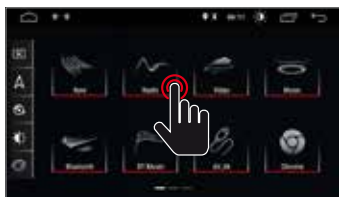

## 1. Ricerca banda

Premere **Band** per selezionare FM1, FM2, FM3 e per AM1, AM2

## 2. Ricerca canali radio

Utilizzare l'icona freccia (< / >) per cercare la stazione radio successiva o precedente.

Quando viene trovata una stazione radio, la ricerca si fermerà automaticamente e l'unità suonerà.

## 3. Ricerca Automatica

Quando si preme il tasto di ricerca, il sistema cercherà automaticamente dalla frequenza 88.00 alla frequenza 108.00 sino a trovare la stazione radio con il segnale più forte.

Per interrompere la ricerca, tocca di nuovo l'icona.

## 4. Stere/Mono

Permette di selezionare la modalità di ricezione tra Stero o Mono.

## 5. Volume

Scorri la barre verso sinistra e destra per regolare il livello del volume.

## 6. impostazioni audio

Usa l'icona  per regolare il suono del sistema.

## 7. Sound settings

Quando è collegato ACC, premere il pulsante di accensione sul pannello anteriore per accendere l'unità. Spegnerne l'unità e scollegare la chiave dell'automobile per spegnere.

## 8. Preselezioni canali radio

Ogni banda può memorizzare fino a 6 canali radio.

Il sistema può memorizzare 24 canali radio (18 canali FM e 6 canali AM).



## Video

Tocca l'icona Video nell'interfaccia principale. I file video contenuti nei supporti USB or micro SD card (se disponibile), saranno riprodotti dopo la selezione della traccia prescelta.

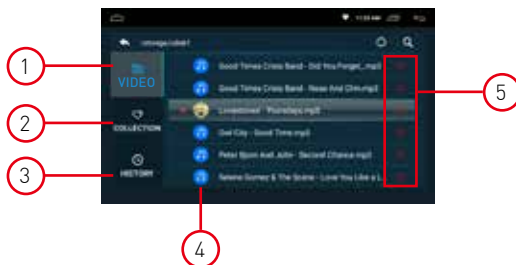

### 1. Cartella video

La cartella video contiene tutte le cartelle contenenti i video.

### 2. Collezione

La raccolta contiene il tuo file video preferito. Nell'elenco dei video è possibile selezionare i video che saranno direttamente visibili nell'elenco della raccolta.

### 3. Storico

L'elenco mostra il video precedentemente riprodotto

### 4. File video

Premere il video desiderato per avviare la riproduzione

### 5. Preferito

Evidenzia l'icona  per allocare il video nell'elenco delle raccolte preferite.

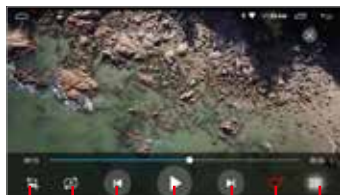

### 6. Formato video dello schermo

Miglior adattamento - Adatta orizzontale - Adatta verticale - Schermo intero - 16: 9 - 4: 3 - Centro.

### 7. Ripeti il file

Premere per ripetere la riproduzione singola o della cartella.

### 8. Video precedente

Premere per tornare al video precedente.

### 9. Riproduci e sospendi

Premere per avviare la riproduzione o per mettere in pausa il video.

### 10. Prossimo video

Premi per andare al prossimo video.

### 11. Collezione preferita

Premere per selezionare i video preferiti nell'elenco di raccolta.

### 12. Torna al video di casa

Premere per tornare alla pagina iniziale.

## Music

Tocca l'icona Musica nell'interfaccia principale. I file audio contenuti nei supporti USB or micro SD card (se disponibile), saranno riprodotti dopo la selezione della traccia prescelta.

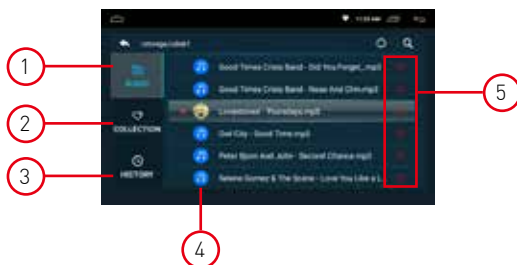
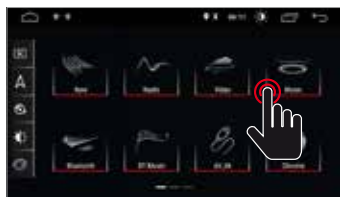

### 1. Cartella audio

La cartella audio contiene tutte le cartelle contenenti gli audio.

### 2. Collezione

La raccolta contiene il tuo file audio preferito. Nell'elenco audio è possibile selezionare gli audio che saranno direttamente visibili nell'elenco della raccolta.

### 3. Storico

L'elenco mostra l'audio riprodotto in precedenza.

### 4. File Audio

Premere l'audio desiderato per avviare la riproduzione.

### 5. Favoriti

Evidenzia l'icona  per allocare l'audio nell'elenco delle raccolte preferite.

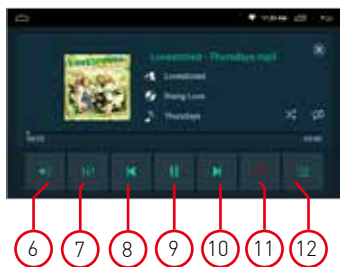

### 6. Volume

Premere per regolare il volume.

### 7. Equalizzatore

Premere per regolare il suono del sistema.

### 8. Audio precedente

Premere per tornare alla traccia audio precedente.

### 9. Riproduci e sospendi

Premere per avviare la riproduzione o per mettere in pausa il video.

### 10. Audio successivo

Premere per andare alla traccia audio successiva.

### 11. Collezione preferita

Premere per selezionare gli audio preferiti nell'elenco delle raccolte.

### 12. Torna alla home audio

Premere per tornare alla pagina iniziale.

## Bluetooth

La funzione vivavoce Bluetooth ti consente di chiamare in sicurezza mentre guidi. Tocca l'icona Bluetooth per accedere alle impostazioni Bluetooth.

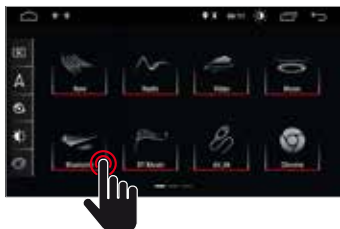

### 1. Pairing

- Per attivare la funzione vivavoce bluetooth, abbinare il telefono cellulare all'unità.
- Attiva la funzione di ricerca dei dispositivi bluetooth e bluetooth sul tuo telefono cellulare.
- Cerca il nome MACROM dell'unità.
- È necessario digitare il numero PIN corrispondente, ad esempio 0000, sul telefono cellulare per connettersi all'unità.
- Una volta connesso, un segno "CONNECTED" apparirà sullo schermo.

### 2. Tastiera

Dopo aver stabilito la connessione Bluetooth, l'utente può chiamare direttamente sul telefono o digitare numeri di telefono sul tastierino.



- Toccare (A) per eliminare il numero errato composto.
- Quando si è composto il numero di telefono, premere (B) per chiamare o (C) per agganciare.
- Durante la conversazione, l'utente può toccare (D) sullo schermo per passare dalla modalità privata a quella acustica.

### 3. Rubrica

I contatti possono essere scaricati dal cellulare all'unità.

### 4. Cronologia delle chiamate

La cronologia delle chiamate mostra la chiamata in uscita, la chiamata in arrivo e la chiamata persa. L'utente può effettuare chiamate o cancellare nella cronologia delle chiamate.

### 5. Collegamento

Se il telefono cellulare è già stato associato all'unità, premere  per ricollegare il dispositivo.

### 6. Sconnessione

Premere  disconnettere il dispositivo.

### 7. Sincronizzazione della rubrica

I contatti possono essere scaricati dal cellulare all'unità.

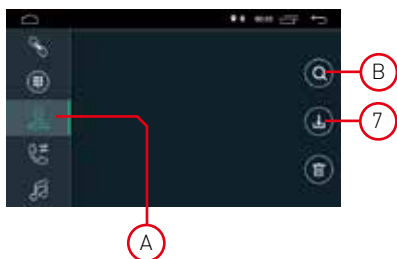

- Una volta connesso il Bluetooth, toccare  per scaricare i contatti.
- Una volta completato il download, il nome del contatto verrà visualizzato sullo schermo durante la telefonata. Premere (A) per visualizzare l'elenco dei contatti.
- Per accedere ai contatti, utilizzare la ricerca del nome inizia con il primo alfabeto (B).

## Bluetooth

---

### 1. Cronologia chiamate

La cronologia delle chiamate mostra la chiamata in uscita, la chiamata in arrivo e la chiamata persa. L'utente può effettuare chiamate o cancellare nella cronologia delle chiamate.

### 2. Bluetooth Music

Questa unità supporta la riproduzione di musica bluetooth.

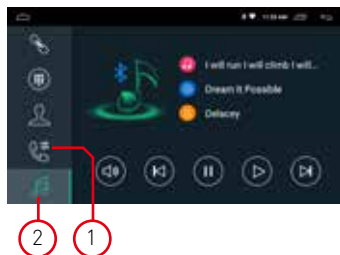

L'utente può riprodurre la musica sul telefono cellulare e trasferirla all'altoparlante dell'auto tramite bluetooth. Supporta anche controlli semplificati come "Precedente", "Avanti", "Pausa" e "Riproduci".

NOTA: a causa della compatibilità Bluetooth, l'unità potrebbe non supportare tutte le funzionalità o tutti i modelli di telefono.

## Navigazione

---

### Navigazione satellitare GPS

L'invenzione della navigazione GPS ha portato alla comodità di viaggiare oggi. Utilizzando il posizionamento GPS e la mappa di navigazione elettronica, l'utente può raggiungere la destinazione in modo più rapido ed efficiente. Per navigare con precisione, sia il posizionamento GPS che la mappa di navigazione sono ugualmente importanti. Il GPS offre un posizionamento preciso e una velocità di calcolo veloce mentre la mappa di navigazione fornisce informazioni, dati e pianificazione dei percorsi.

### Dati della mappa di navigazione

I dati di alcune applicazioni di navigazione possono essere memorizzati esternamente nella scheda SD o nell'unità USB.

Nota: Alcune applicazioni di navigazione hanno impostato in modo predefinito la pianificazione del percorso sulla mappa e potrebbero non supportare la memorizzazione nella scheda SD esterna e nell'unità USB.

### Installazione dell'applicazione di navigazione APK

Prima della navigazione, installa l'applicazione di navigazione APK e assicurati che la mappa di navigazione APK sia installata correttamente.

### Attivazione della navigazione

Al completamento dell'installazione di APK Navigation Application, ci sarà un'icona corrispondente sulla homepage. Tocca l'icona per avviare l'applicazione.

L'utente può anche accedere a "Car Infotainment" → "Navigazione" → "Percorso file" per collegare il pulsante di navigazione e l'applicazione. Al momento del collegamento, l'utente può premere il "Pulsante di navigazione" per avviare direttamente la navigazione.

### Applicazione di navigazione

Fare riferimento al manuale di istruzioni corrispondente per i dettagli nell'applicazione di navigazione.

## Doppio schermo

### Funzione doppio schermo

Alcune applicazioni sono supportate dalla funzione doppio schermo. E' quindi possibile dividere lo schermo a metà e visualizzare due applicazioni contemporaneamente.



Premere  per visualizzare le applicazioni aperte e successivamente selezionare le applicazioni desiderate da visualizzare contemporaneamente sullo schermo.

Nota: alcune applicazioni potrebbero non essere supportate dalla condivisione dello schermo.

## Collegamenti

### M-AN700 vista collegamenti

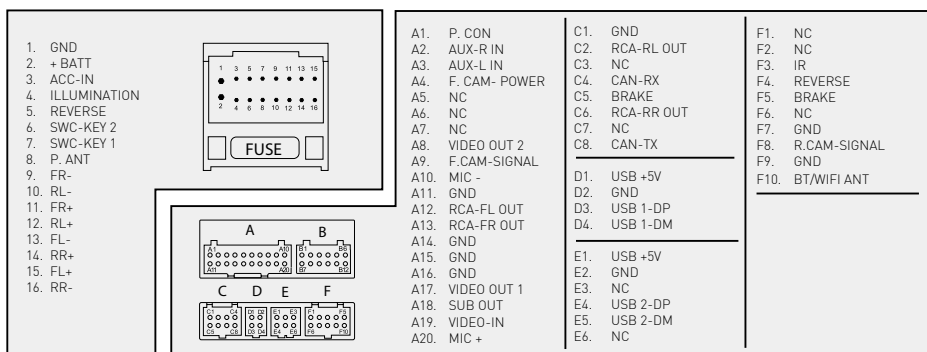

### M-AN680, M-AN680DVD, M-AN900, M-AN1000, M-AN1000DVD vista collegamenti

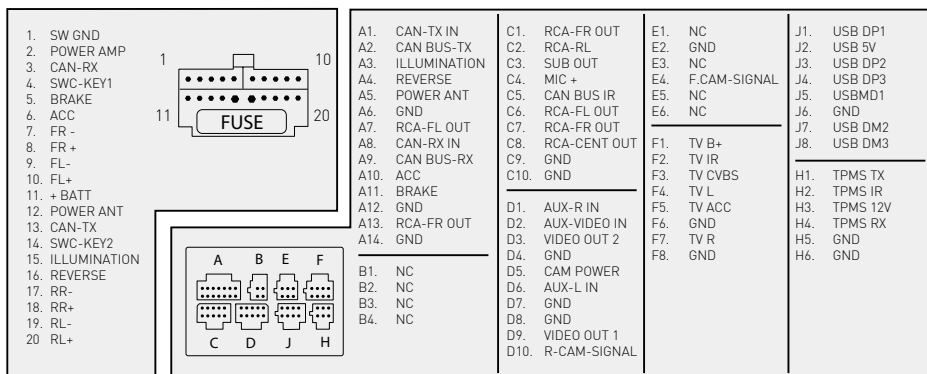

## Specifiche

---

### Generale

Tensione di alimentazione di riferimento .....	12V
Intervallo di tensione operativa .....	9 - 16V
Max. Corrente operativa .....	15A
Polo negativo della batteria del sistema di messa a terra	

### FM

Rapporto rumore segnale .....	≥55dB
Sensibilità del rumore residuo (S / N = 30dB) .....	≤10dBμV
Risposta in frequenza (± 3dB) .....	40Hz ~ 12KHz
Stazione in cerca di livello .....	23 ± 3dBμV
Distorsione .....	≤ 1,0%
Separazione stereo (1KHz).....	≥25dB
Impedenza dell'antenna .....	75Ω
Gamma di frequenza .....	87,5 / 108,0 MHz

### AM

Sensibilità del rumore residuo (S / N = 20dB) .....	≤28dBμV
Selettività (± 9 KHz).....	≥50 dB
Intervallo di frequenza .....	522 / 1620KHz

### BT

Frequenza .....	2,402 - 2,480 GHz
Potenza EIRP .....	5,44 dBm

### Potenza di uscita

Risposta in frequenza (± 3dB) .....	50Hz ~ 16KHz
Potenza massima in uscita .....	4 × 45W
Impedenza di carico .....	4Ω

### AUX IN

Distorsione .....	≤ 0,5%
Risposta in frequenza (± 3dB) .....	50Hz ~ 20KHz
Livello di ingresso audio .....	0,5Vrms

### Audio

Impedenza di uscita audio .....	100Ω
Audio Output Level 2 .....	Vrms (Max)

### Video

Livello di ingresso video normale (CVBS).....	1,0 ± 0,2 V
Impedenza di ingresso video .....	75Ω

### Ambiente

Temperatura di esercizio .....	-20 ° C ~ + 70 ° C
Temperatura di conservazione .....	-30 ° C ~ + 80 ° C
Umidità operativa .....	45% ~ 80% RH
Conservazione dell'umidità .....	30% ~ 90% RH

## Dichiarazione di Conformità

---



Il fabbricante Aldinet S.p.A dichiara che il tipo di apparecchiatura radio – Monitor Multimediale modello, serie M-AN, marchio Macrom - è conforme alla Direttiva 2014/53/UE.

Il testo completo della Dichiarazione di Conformità UE è disponibile al seguente indirizzo Internet: [www.macrom.it](http://www.macrom.it) oppure presso Aldinet S.p.A. Viale Colombo, 8 - 20090 Trezzano S/N (MI) Italy

Prodotto in Cina da  
Aldinet S.p.A.  
Viale Colombo, 8 - 20090 Trezzano S/N (MI) Italy

## Informazioni agli utenti di apparecchiature domestiche

---



Ai sensi del Decreto Legislativo N° 49 del 14 Marzo 2014 “Attuazione della Direttiva 2012/19/UE sui rifiuti di apparecchiature elettriche ed elettroniche (RAEE)”.

Il simbolo del cassonetto barrato riportato sull'apparecchiatura indica che il prodotto alla fine della propria vita utile deve essere raccolto separatamente dagli altri rifiuti.

L'utente dovrà, pertanto, conferire l'apparecchiatura integra dei componenti essenziali giunta a fine vita agli idonei centri di raccolta differenziata dei rifiuti elettronici ed elettrotecnici, oppure riconsegnarla al rivenditore al momento dell'acquisto di nuova apparecchiatura di tipo equivalente, in ragione di uno a uno, oppure 1 a zero per le apparecchiature aventi lato maggiore inferiore a 25 CM. L'adeguata raccolta differenziata per l'avvio successivo dell'apparecchiatura dimessa al riciclaggio, al trattamento e allo smaltimento ambientale compatibile contribuisce ad evitare possibili effetti negativi sull'ambiente e sulla salute e favorisce il riciclo dei materiali di cui è composta l'apparecchiatura.

Lo smaltimento abusivo del prodotto da parte dell'utente comporta l'applicazione delle sanzioni amministrative di cui al D.Lgs n. Decreto Legislativo N° 49 del 14 Marzo 2014.



Il marchio MACROM è un marchio registrato di ALDINET S.p.A.

w w w . m a c r o m . i t